

GLASREINIGING > WATERGELEIDENDE STELEN

HIFLO™

Het unieke watergeleidende
steelsysteem van UNGER

TYPISCHE TOEPASSINGEN



GLAS- EN GEVELREINIGING:

- Snel en effectief gebruik in enkele werkstappen
- Eenvoudig bereiken van moeilijk toegankelijke plekken



REINIGING VAN ZONNEPANELEN:

- Tot 30% verhoging van de energie-opbrengst mogelijk
- Voorkomt de opbouw van vuil of resten
- Behoudt de waarde en zorgt voor een constante energie-opbrengst
- Reiniging met zuiver water: streepvrij, milieuvriendelijk reinigen van oppervlak en frame

VOORDELEN



VEILIGHEID

- **Unger** steelsystemen maken het veilige werken tot 20 m hoogte vanaf de grond mogelijk.
- Gevaarlijke ladders of dure huurplatforms kunnen vermeden worden.

TIJDBESPARING

- Eenfasige reiniging - ramen hoeven niet meer gedroogd te worden.
- Grote oppervlakken kunnen sneller dan met traditionele methodes gereinigd worden.

ECONOMISCHE VOORDELEN

- Verhoogde veiligheid = minder verzekeringskosten
- Meer effectiviteit- meer werk in dezelfde tijd.
- Geen gebruik van dure chemicaliën en besparing van het milieu.



PAST PERFECT BIJ ELKAAR

HiFlo™ is een modulair systeem. De afzonderlijke onderdelen kunnen naar wens geselecteerd worden en passen perfect bij elkaar.

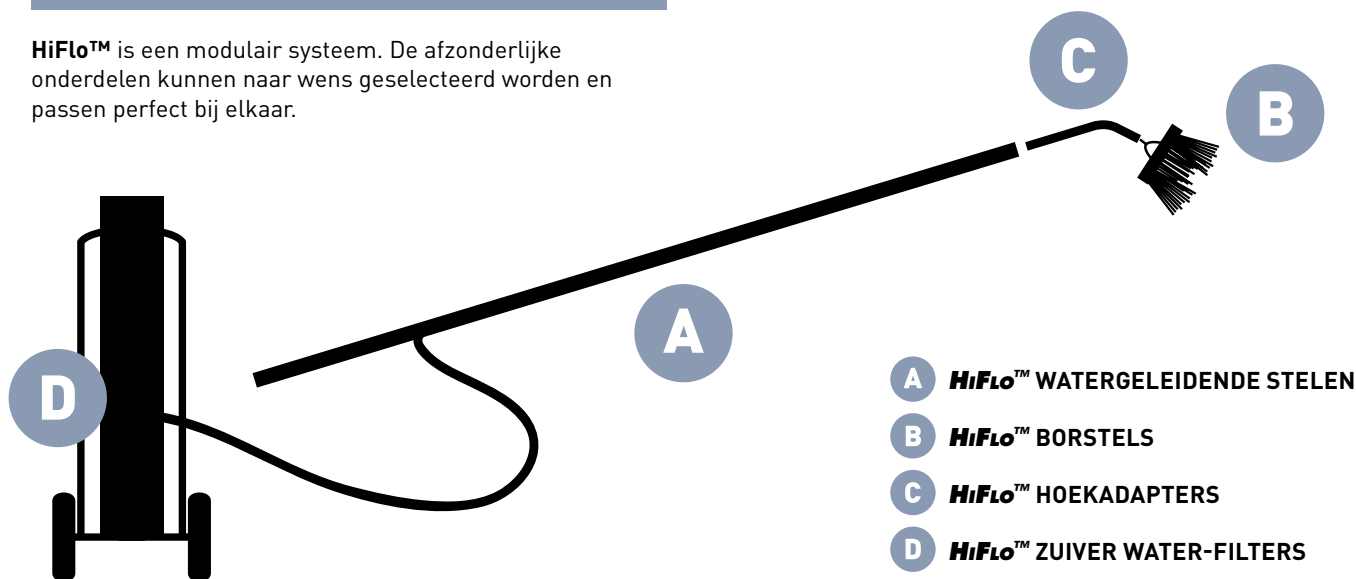

- A** HiFlo™ WATERGELEIDENDE STELEN
- B** HiFlo™ BORSTELS
- C** HiFlo™ HOEKADAPTERS
- D** HiFlo™ ZUIVER WATER-FILTERS

A HiFlo™ WATERGELEIDENDE STELEN

STEEL KIEZEN

Bij de keuze van een steel moeten de volgende punten in acht genomen worden:

- benodigde werkhogte: hoe hoger, des te stijver moet de steel zijn.
- werktijd: hoe langer u werkt, des te lichter moet de steel zijn, om vermoeidheidsverschijnselen te voorkomen.

MODULAIR, TELESCOPISCH OF BEIDE!

Dit overzicht van elk steelsysteem helpt u om de beste steel voor uw eisen te vinden.

M Modulaire stelen waarbij de afzonderlijke elementen tot de gewenste lengte in elkaar geschroefd kunnen worden.

T Telescoopstelen. Leverbaar in verschillende lengtes en materialen. Eenvoudige en snelle wijziging van lengte mogelijk.

T&M TeleMod stelen: een unieke combinatie van beide systemen. Een telescopische mastersteel kan met telescopische uitbreidingsstelen verlengd worden. Dat zorgt voor maximale flexibiliteit, verlaagt het gewicht alleen tot de benodigde elementen en is superlicht in gebruik.

KEUZE VAN HET JUISTE MATERIAAL

HiMOD ULUS CARBON



HiM

Uitsteemte stijfheid, superlichte steel

CARBON



CAR

100% carbonvezels. Uitstekende stijfheid

HYBRIDE



HYB

Glasvezel/carbon-mix. Uitstekende stijfheid en hoogwaardigheid

GLASVEZEL



GLA

Hoge stijfheid en maximaal werkcomfort

ALUMINIUM



ALU

Aluminiumsteel met uitstekende stijfheid door ultramoderne constructietechniek.

GLASREINIGING > WATER-GELEIDENDE STEELSYSTEMEN

nLiTETM HiFloTM



A HiFloTM WATERGELEIDENDE STELEN

nLiTETM HiFloTM TELESCOPISCH & MODULAIR WATERGELEIDEND STEELSYSTEEM

nLiTE biedt met 5 verschillende materiaalkwaliteiten de perfecte balans tussen gewicht en stijfheid. De 4-delige mastersteel kan zelfstandig gebruikt worden of gecombineerd met 2-delige uitbreidingsstelen in gebruik zijn, om de reikwijdte te verhogen. Het bijzondere hierbij is, ongeacht hoelang u de steel verlengt, dat de buitendiameter altijd gelijk blijft op 35 mm, een optimale maat voor comfortabel werken.

- HiFloTM nLiTE voldoet aan de hoogste normen bij comfort, hoogwaardigheid en reinigingsresultaten.
- HiFloTM nLiTE is het ultieme systeem voor professionals en is de nr. 1 in Europa.

T&M max. 20 m

HiM CAR HYB GLA ALU



p. 14

CARBONTECTM MODULAIR WATERGELEIDEND STEELSYSTEEM

Dit uitstekende steelsysteem combineert afzonderlijk in elkaar geschroefde elementen met geïntegreerde slang. Hoogtes tot 15m kunnen bereikt worden. Het systeem is verkrijgbaar als complete set in een handige draagtas.

M max. 15 m CAR



p. 20

ADVANCETM TELESCOPISCH WATERGELEIDEND STEELSYSTEEM

Hoogwaardig glasvezel en carbonvezelstelen met interne slanggeleiding en reikwijdte tot 20m. Stabiel voor een optimale controle van de borstel. Bijzonder geschikt voor het reinigen van voornamelijke hoge gebouwen of bij constant lange steelwerkzaamheden.

T max. 20 m CAR HYB GLA



p. 22

B**HiFlo™ BORSTELS**

p. 17



Superlichte **nLite** borstels, komen eenvoudig in de kleinste tussenruimtes en verwijderen vuil effectief van het oppervlak. Afhankelijk van de eisen kunt u kiezen uit rechthoekige of gehoekte borstels, die optimaal te gebruiken zijn voor vensterbanken of kozijnen. Alle **Unger**-borstels passen op alle **Unger**-steelsystemen.

Borsteltypes:



NATUURBORSTELHAREN: grof oppervlak, natuurlijk materiaal van wilde zwijnen. Elke borstelhaar reinigt met de gehele lengte van het borstelhaar en verhoogt zo het reinigingsoppervlak, wat leidt tot verhoogde grondigheid en efficiëntie.



POLYESTERBORSTELHAREN: lang houdbaar en resistent. Naar keuze gespleten of ongespleten aan de punt.



GELE POLYESTERBORSTELHAREN: geplaatst op de speciale zonnepaneelborstels. Ontziet het oppervlak maar is effectief in het verwijderen van vuil op gevoelige zonnepanelen.

C**HiFlo™ HOEKADAPTERS**

p. 19



Sterke en desondanks lichte hoekadapters maken het behalen van iedere werkhoek mogelijk. Eenvoudig te combineren. Verkrijgbaar als nLite-variant in licht carbon of als MultiLink-variant van stabiel aluminium.

D**HiFlo™ ZUIVER WATER-FILTERS****RO-FILTER
HET ULTIEME OMKEEROSMOSE-FILTER**

Deze filters werken met een mechanisch filtratieproces. Water wordt met hoge druk door een halfdoorlaatbaar membraan geperst.

Naast een iets hogere eerste investering veroorzaken RO-filters nauwelijks onderhoudskosten en zorgen voor zeer kosteneffectieve werkzaamheden met grote hoeveelheden water.

De filters zijn mobiel en kunnen snel op elke locatie gebruikt worden.

Het leidingwater wordt in zuiver en met mineralen geconcentreerd water verdeeld. Het concentraat wordt uitgespoeld, het zuivere water komt in de steel.



p. 28

**DI-FILTER
EENVOUDIG TE BEDIENEN HARSFILTERS**

Deze filters maken gebruik van een ionen-uitwisselingsproces, dat zout en mineralen van het water scheidt en zo 100% zuiver water produceert.

De eerste investering is relatief gering, deze filters hebben echter een regelmatige vervanging van het hars nodig, dat bedoeld is voor de filtratie.

De filters zijn mobiel en kunnen snel op elke locatie gebruikt worden.

Het geproduceerde water wordt volledig voor de reiniging gebruikt.



p. 32

nLITE ^{HiFlo™}

Evolutionaire steeltechnologie voor professionals







- **Innovatieve constructie**
- **Eenvoudig gebruik**
- **Uitbreidbaar**

Licht, modulair en eenvoudig te bedienen. Het **HiFlo™ nLite**-systeem is met intelligente steeltechnologie grensverleggend op het gebied van professionele reinigingstechniek. Het gebruik ultramoderne materialen zorgt voor een ideale balans tussen gewicht en stijfheid. Met 5 verschillende, met elkaar te combineren steelmateriaal is het **HiFlo™ nLite**-systeem voor elke toepassing en elk budget te perfecte uitrusting, natuurlijk "made in Germany".

- De door **UNGER** ontwikkelde LDR-formule ("lengte deflection ratio") meet de verhouding tussen lengte en stijfheid van een watergeleidende steel.
- Sterke koolvezelhoekadapters maken het bereiken van bijna elke werkhoek mogelijk bij een altijd minimaal gewicht.
- Ultralichte borstels met hoogwaardige polyester- en natuurhaarborstelharen met tot 12 sproeierposities. Ontwikkeld, om ook de kleinste hoeken te bereiken en met hoge schrobkracht het vuil te verwijderen:

Het perfecte 4-fasen systeem:

- A** **nLITE** ^{HiFlo™} WATERGELEIDENDE STELEN  p. 14
- B** **nLITE** ^{HiFlo™} BORSTELS  p. 17
- C** **nLITE** ^{HiFlo™} HOEKADAPTERS  p. 19
- D** **HiFlo™** ZUIVER WATER-FILTERS  p. 28

A

mLITE^{HiFlo} WATERGELEIDENDE STELEN

BASISSTEEL

Lengte	4 elementen (Ø26/29/32/35mm) 6,63m of 6,00m of 4,50m
Eindstuk	Kunststof beschermkap met rubber. Voorkomt beschadiging van het steelement. Zijdellingse opening voor de slang.
Opdruk	Complete specificatie, incl. lengte, doorbuigingsverhouding t.o.v. meting van de steelstijfheid.
Klemmen	Eenvoudige bediening met één hand voor de verandering van de stellengte. Gele klemmen identificeren de volgende modulaire component om onbedoeld loskomen van de stelen te voorkomen.
Watergeleiding	De waterslang kan binnen of buiten op de steel met geleidingsklemmen bevestigd worden.

UITBREIDINGSSTEEL

Lengte	2 elementen(Ø32/35mm) 3,41m of 3,00m
Gebruik	De mastersteel kan met maximaal 4 elementen uitgebreid worden, om de gewenste hoogte te bereiken. (Het aantal mogelijke uitbreidingen hangt af van het steelmateriaal).
Kleur	Geel waarschuwbereik op de punt van elke uitbreidingssteel, voorkomt onbedoeld loskomen van de stelen.
Opdruk	Complete specificatie, incl. lengte, doorbuigingsverhouding t.o.v. meting van de steelstijfheid.

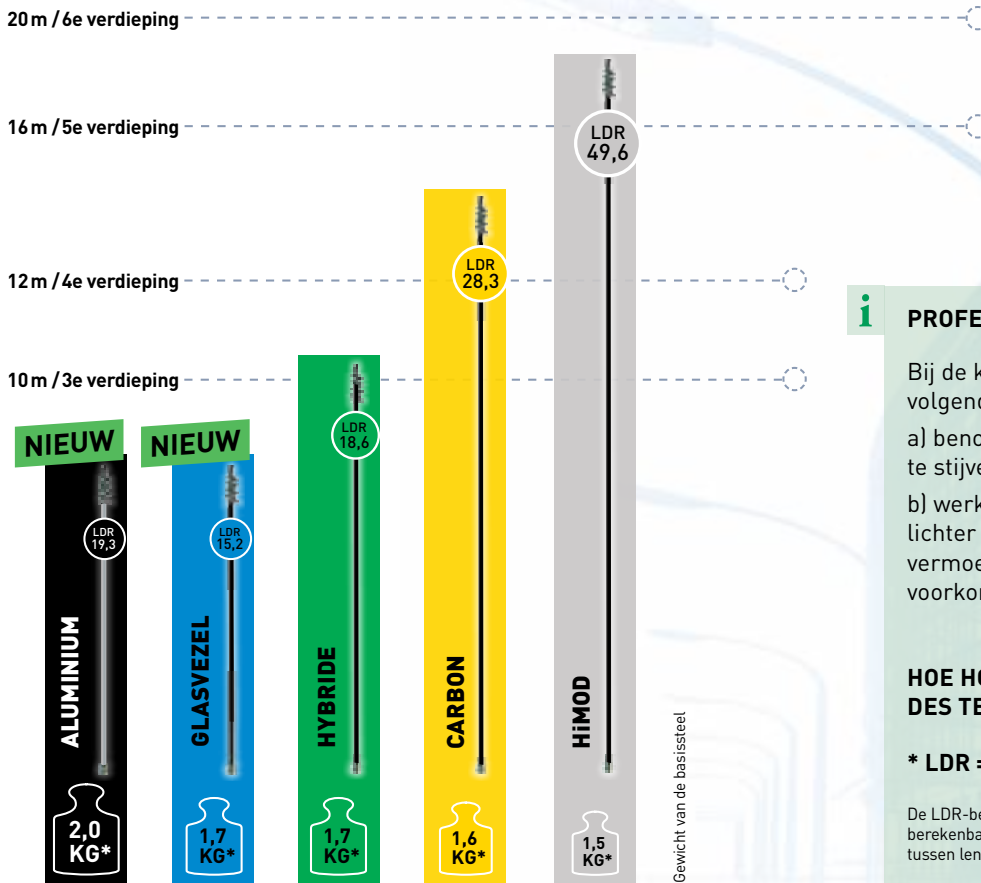

i PROFESSIONEEL ADVIES

Bij de keuze van een steel moeten de volgende punten in acht genomen worden:

- benodigde werkhoogte: hoe hoger, des te stijver moet de steel zijn.
- werktijd: hoe langer u werkt, des te lichter moet de steel zijn, om vermoeidheidsverschijnselen te voorkomen.

HOE HOGER DE LDR-WAARDE, DES TE HOGER DE STIJFHEID

$$* \text{LDR} = \frac{\text{Totale lengte}^3}{\text{Doorbuiging} \times (7)^2}$$

De LDR-berekening werd door **Unger** ontwikkeld, om een berekenbare waarde te krijgen voor de meting van de verhouding tussen lengte en stijfheid van een watergeleidende steel.

GLASREINIGING > WATERGELEIDENDE STELEN > TELE MOD > **nLITE^{HiFlo™}**

A

nLITE^{HiFlo™} WATERGELEIDENDE STELEN



HIMOD CARBON



CARBON



HYBRIDE



GLASVEZEL



ALU



NL27A



NL11G



NLBJP



NLBJF



FTG0S

HT67G – Hybrid



Voorbeeld

HiFlo™ nLITE HYBRIDE STARTERSET

Basisuitrusting voor beginners

Art. Nr.	Maat	Maat kort	Elementen	Gewicht	VPE	€/stuck
HTK14	6,63 m	1,87 m	4	1,7 kg	1	360,87

HiFlo™ nLITE DRAAGTAS

Stabiele tas voor een complete nLite-set met toebehoren

- solide nylonmateriaal
- stabiele draagriemen
- ruimte voor meer dan 5 stelen, 2 borstels, 1 hoek, 1 slang, kleine onderdelen (tas wordt leeg geleverd)

Art. Nr.	VPE	€/stuck
NLBA1	1	143,73

HiFlo™ nLITE HIMOD CARBON BASISSTEEEL							HiFlo™ nLITE HIMOD CARBON UITBREIDINGSSTEEEL						
Telescoopsteel voor grote hoogtes – Aanbevolen voor werkhogtes tot 20m (ca. 6 verdiepingen) – De ultieme stijfheid, superlichte steel, 4-delig							Uitbreidingstelescoopsteel voor grote hoogtes – Geel waarschuwingbereik om onbedoeld losraken van de stelen te vermijden. – De ultieme stijfheid, superlichte steel, 2-delig						
Art. Nr.	Maat	Maat kort	Elementen	Gewicht	VPE	€/stuck	Art. Nr.	Maat	Maat kort	Elementen	Gewicht	VPE	€/stuck
UC67G	6,63 m	1,87 m	4	1,5 kg	1	826,17	UC35G	3,41 m	1,91 m	2	0,7 kg	1	443,59
HiFlo™ nLITE CARBON MASTERSTEEEL							HiFlo™ nLITE CARBON UITBREIDINGSSTEEEL						
Telescoopsteel voor gemiddelde hoogtes – Aanbevolen voor werkhogtes tot 16m (ca. 5 verdiepingen) – Hoge stijfheid, gering gewicht, 4-delig							Uitbreidingstelescoopsteel voor gemiddelde hoogtes – Geel waarschuwingbereik om onbedoeld losraken van de stelen te vermijden. – Hoge stijfheid, gering gewicht, 2-delig						
Art. Nr.	Maat	Maat kort	Elementen	Gewicht	VPE	€/stuck	Art. Nr.	Maat	Maat kort	Elementen	Gewicht	VPE	€/stuck
CT67G	6,63 m	1,87 m	4	1,6 kg	1	515,97	CT35G	3,41 m	1,91 m	2	0,8 kg	1	257,47
HiFlo™ nLITE HYBRIDE BASISSTEEEL							HiFlo™ nLITE HYBRIDE UITBREIDINGSSTEEEL						
Telescoopsteel voor lage tot gemiddelde hoogtes – Aanbevolen voor werkhogtes tot 12m (ca. 4 verdiepingen) – Uitstekende stijfheid en hoogwaardigheid, 4-delig							Uitbreidingstelescoopsteel voor lage tot gemiddelde hoogtes – Geel waarschuwingbereik om onbedoeld losraken van de stelen te vermijden. – Uitstekende stijfheid en hoogwaardigheid, 2-delig						
Art. Nr.	Maat	Maat kort	Elementen	Gewicht	VPE	€/stuck	Art. Nr.	Maat	Maat kort	Elementen	Gewicht	VPE	€/stuck
HT67G	6,63 m	1,87 m	4	1,7 kg	1	309,17	HT35G	3,41 m	1,91 m	2	0,9 kg	1	154,07
							AK081	1,10 m	0,81 m	2	0,5 kg	1	71,34
HiFlo™ nLITE GLASVEZEL MASTERSTEEEL							HiFlo™ nLITE GLASVEZEL UITBREIDINGSSTEEEL						
Telescoopsteel voor lage hoogtes – Aanbevolen voor werkhogtes tot 10m (ca. 3 verdiepingen) – Hoge stijfheid en comfortabel gewicht, 4-delig							Uitbreidingstelescoopsteel voor lage tot gemiddelde hoogtes – Geel waarschuwingbereik om onbedoeld losraken van de stelen te vermijden. – Hoge stijfheid en comfortabel gewicht, 2-delig						
Art. Nr.	Maat	Maat kort	Elementen	Gewicht	VPE	€/stuck	Art. Nr.	Maat	Maat kort	Elementen	Gewicht	VPE	€/stuck
GF60G	6,00 m	1,71 m	4	1,7 kg	1	129,00	GF30G	3,00 m	1,69 m	2	0,9 kg	1	79,00
GF45G	4,50 m	1,34 m	4	1,4 kg	1	119,00							
HiFlo™ nLITE ALUMINIUM MASTERSTEEEL							HiFlo™ nLITE ALUMINIUM UITBREIDINGSSTEEEL						
Telescoopsteel voor lage hoogtes – Aanbevolen voor werkhogtes tot 10m (ca. 3 verdiepingen) – Maximale stijfheid, optimale diameter, 4-delig							Uitbreidingstelescoopsteel voor lage hoogtes – Geel waarschuwingbereik om onbedoeld losraken van de stelen te vermijden. – Maximale stijfheid, optimale diameter, 2-delig						
Art. Nr.	Maat	Maat kort	Elementen	Gewicht	VPE	€/stuck	Art. Nr.	Maat	Maat kort	Elementen	Gewicht	VPE	€/stuck
AN60G	6,00 m	1,71 m	4	2,0 kg	1	69,00	AN30G	3,00 m	1,69 m	2	1,1 kg	1	42,00
AN45G	4,50 m	1,34 m	4	1,6 kg	1	59,00							



HiFlo™ nLITE TOOL ADAPTER

Kunststof adapter voor het bevestigen van hulpmiddelen om de nLite stang
 – FTTHR: Levert schroefdraad voor het vastschroeven van een borstel
 – HFNLC: Conus adapter voor klassiek reinigingsgereedschap.

Art. Nr.	VPE	€/stuck
FTTHR	1	5,07
HFNLC	1	5,90



HiFlo™ nLITE EINDSTUK

Kunststof beschermkap met rubber
 – Voorkomt beschadiging van het steeleinde
 – Zijdelingse opening voor de slang
 – Eenvoudig in te steken in de steel en met klem te bevestigen.

Art. Nr.	VPE	€/stuck
TMECP	1	5,07



Universele klittenbanden voor \varnothing van 20–70 mm

Speciale nLite-klem voor een \varnothing van 35 mm

HiFlo™ Control

Waterroom altijd regelbaar
 – Eenvoudige Slangvervangning
 – Eenvoudige controle van de waterroom
 – Snelle bevestiging op de steel
 – past op alle stelen met een \varnothing van 20-70 mm voor slangen met een \varnothing van 8 of 9 mm

Art. Nr.	Info	VPE	€/stuck
TMOOV	Compleet met nLite-klemmen + klittenbanden	1	24,90
TMOON	Klemmen, die op iedere nLite-steel passen	1	2,90
TMOOT	Klittenbanden, die op universele stelen passen	1	2,90

GLASREINIGING > WATERGELEIDENDE STELEN >

nLITE^{HiFlo™} > RESERVEONDERDELEN



HiFlo™ nLITE HIMOD BASISELEMENT

Art. Nr.	Ø mm	Segment	Klem	VPE	€/stuck
17254	26	1	●	1	186,33
17260	29	2	●	1	202,40
17266	32	3	●	1	216,79
17272	35	4	●●	1	247,16



HiFlo™ nLITE HIMOD UITBREIDINGSELEMENT

Art. Nr.	Ø mm	Segment	Klem	VPE	€/stuck
17279	32	1	-	1	226,44
17396	35	2	●●	1	247,16



HiFlo™ nLITE CARBON BASISELEMENT

Art. Nr.	Ø mm	Segment	Klem	VPE	€/stuck
17253	26	1	●	1	112,61
17259	29	2	●	1	118,70
17265	32	3	●	1	123,90
17271	35	4	●●	1	156,27



HiFlo™ nLITE CARBON UITBREIDINGSELEMENT

Art. Nr.	Ø mm	Segment	Klem	VPE	€/stuck
17278	32	1	-	1	126,04
17394	35	2	●●	1	156,24



HiFlo™ nLITE HYBRIDE BASISELEMENT

Art. Nr.	Ø mm	Segment	Klem	VPE	€/stuck
17252	26	1	●	1	64,20
17258	29	2	●	1	69,20
17264	32	3	●	1	69,66
17270	35	4	●●	1	96,59



HiFlo™ nLITE HYBRIDE UITBREIDINGSELEMENT

Art. Nr.	Ø mm	Segment	Klem	VPE	€/stuck
17277	32	1	-	1	71,34
17395	35	2	●●	1	96,59



HiFlo™ nLITE MASTERELEMENT GLASVEZEL

Art. Nr.	Ø mm	Segment	Klem	VPE	€/stuck
17818	26	1 (4,50 m)	●	1	30,90
17819	29	2 (4,50 m)	●	1	31,90
17820	32	3 (4,50 m)	●	1	32,90
17821	35	4 (4,50 m)	●●	1	35,90
17814	26	1 (6,00 m)	●	1	31,90
17815	29	2 (6,00 m)	●	1	32,90
17816	32	3 (6,00 m)	●	1	33,90
17817	35	4 (6,00 m)	●●	1	39,90



HiFlo™ nLITE UITBREIDINGSELEMENT GLASVEZEL

Art. Nr.	Ø mm	Segment	Klem	VPE	€/stuck
17822	32	3 (6,00 m)	-	1	37,90
17823	35	4 (6,00 m)	●●	1	41,90



HiFlo™ nLITE MASTERELEMENT ALUMINIUM

Art. Nr.	Ø mm	Segment	Klem	VPE	€/stuck
17828	26	1 (4,50 m)	●	1	15,50
17829	29	2 (4,50 m)	●	1	15,90
17830	32	3 (4,50 m)	●	1	16,50
17831	35	4 (4,50 m)	●●	1	19,90
17824	26	1 (6,00 m)	●	1	17,50
17825	29	2 (6,00 m)	●	1	17,90
17826	32	3 (6,00 m)	●	1	18,50
17827	35	4 (6,00 m)	●●	1	22,90



HiFlo™ nLITE UITBREIDINGSELEMENT ALUMINIUM

Art. Nr.	Ø mm	Segment	Klem	VPE	€/stuck
17832	32	3 (6,00 m)	-	1	18,90
17833	35	4 (6,00 m)	●●	1	22,90

nLITE™ > RESERVEONDERDELEN, BORSTELS



HiFlo™ nLITE 26MM KLEM COMPLEET

geel

Art. Nr.	Versie	Slangclip	VPE	€/stuck
17152	26 mm	✓	1	4,89
17282	26 mm	-	1	4,37



HiFlo™ nLITE 29MM KLEM COMPLEET

grijs

Art. Nr.	Versie	VPE	€/stuck
17157	29 mm	1	5,00



HiFlo™ nLITE 32MM KLEM COMPLEET

grijs

Art. Nr.	Versie	VPE	€/stuck
17162	32 mm	1	5,03



HiFlo™ nLITE 35MM KLEM COMPLEET

grijs

Art. Nr.	Versie	VPE	€/stuck
17170	35 mm	1	6,20



HiFlo™ nLITE 35MM KLEM COMPLEET

geel

Art. Nr.	Versie	VPE	€/stuck
17169	35 mm	1	6,20



HiFlo™ nLITE SLANGCLIPS

Art. Nr.	VPE	€/stuck
17149	10	0,50



**HiFlo™ nLITE
SLANG, GEEL**

Waterslang, om de nLite-steel met een waterfilter te verbinden.
- Incl. standaard mannelijke aluminium slangaansluiting voor de aansluiting op een waterfilter.

Art. Nr.	Maat	VPE	€/stuck
NL11G	11 m	1	16,44
NL20G	20 m	1	23,69
NL25G	25 m	1	26,79



**HiFlo™ nLITE
SNELAANSLUITINGSSLANGSET**

Voor snel verbinden van twee slangen
- De adapterstukken gewoon in de eindes van de slangen steken.
Nu kunnen deze eenvoudig met elkaar verbonden worden.
- Met 2x slang eindstukken, 1x snelsluiting.

Art. Nr.	VPE	€/stuck
NLQUI	1	11,37

B nLITE™ BORSTELS

ALGEMENE INFORMATIE

Types Rechthoekig, gebogen en solair
Maten 27 / 40 / 60 cm
Info Borstelharen Natuurborstelhaar: natuurlijk materiaal van wilde zwijnen. Elke borstelhaar reinigt met de gehele lengte van het borstelhaar en verhoogt zo het reinigingsoppervlak, wat leidt tot verhoogde grondigheid en efficiëntie.

Toepassingsbereiken



Sproeiertypes Straalsproeiers voor hydrofiel glas
Spuitsproeiers voor hydrofoob glas



Borsteldraaiing

Voor maximale flexibiliteit en efficiëntie bij de reiniging en spoeling van verschillende oppervlakken en werkhoeven kunnen onze borstels met 180° worden gedraaid.



Waterdrukadviseur

Hoe meer sproeiers u installeert, des te beter kunt u grotere oppervlakken reinigen. De waterdruk moet echter voldoende zijn of verhoogd worden, als u meerdere sproeiers wilt gebruiken.

GLASREINIGING > WATERGELEIDENDE STELEN >

nLITE^{HiFlo™} > BORSTELS



NIEUW

Lang en korte borstel



NLR27
NLR40



NLR27Y
NLR40Y
NLR60Y

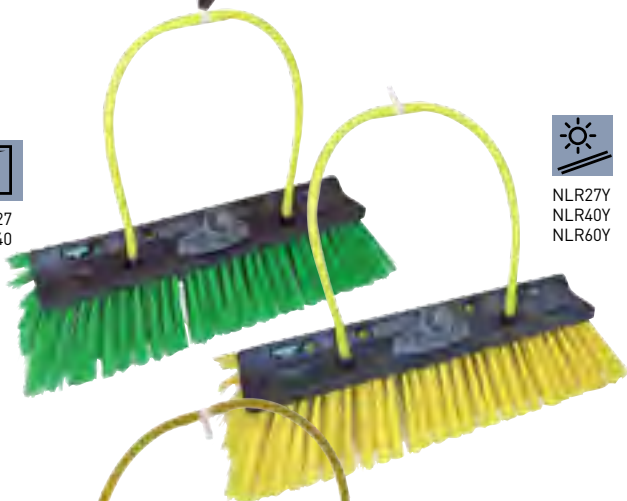

NL27A
NL40A
NL60A

i

HOEKBORSTEL

- Gehoekt borstellichaam, zorgt voor groter oppervlak.
- Optimaal voor grote oppervlakken of voor kozijnen en vensterbanken



RECHTHOEKIGE BORSTEL

- Plat borstellichaam
- Uitstekend reinigingsvermogen voor alle standaardoppervlakken



HiFlo™ nLITE BORSTEL VAN NATUURHAAR

Superlichte watergeleidende borstel met uitstekende schrobkracht

- Uitstekende reinigingskracht, omdat de borstelharen met de volledige lengte reinigen
- Hoogwaardige wilde zwijn-borstelharen
- Korte borstelharen voor minder gewicht

Art. Nr.	Maat	Gewicht	Jet Pos.	Borstel	VPE	€/stuck
NLE27	27 cm	280 g	4	Kort	1	69,00
NLE40	40 cm	360 g	8	Kort	1	89,00
NLB27	27 cm	295 g	4	Lang	1	89,00
NLB40	40 cm	415 g	8	Lang	1	119,00

i

BORSTELHAREN VAN WILDE ZWIJNEN

Unger heeft de beste borstelhaarkwaliteit geselecteerd, namelijk alleen borstelharen, die dicht op het lichaam van het zwijn zaten. Als we deze onder de microscoop bekijken zien ze eruit als een vliegenpoot, met vele zijhaartjes, die het vuil over de gehele lengte van de borstelhaar vasthouden en verwijderen.

HiFlo™ nLITE HOEKBORSTEL

Superlichte watergeleidende borstel met sproeieraansluitingen.

- Gehoekte rug, zorgt voor groot oppervlak en komt gemakkelijk in hoeken, bijv. kozijnen.
- Meerdere sproeierposities
- Incl. een paar straal sproeiers.

Art. Nr.	Maat	Gewicht	Jet Pos.	VPE	€/stuck
NLR27	27 cm	408 g	4	1	36,19
NLR40	40 cm	579 g	8	1	46,51
NL27Y	27 cm	408 g	4	1	36,19
NL40Y	40 cm	579 g	8	1	46,51
NL60Y	60 cm	916 g	12	1	56,86

HiFlo™ nLITE RECHTHOEKIGE BORSTEL

Superlichte watergeleidende borstel met sproeieraansluitingen.

- Meerdere sproeieraansluitingen voor verwisselbare sproeiers.
- Snelsluitingssproeiers verkrijgbaar
- Eén paar sproeiers is standaard inbegrepen.
- Groene ongespleten borstelharen, speciaal voor ramen en oppervlakken.

Art. Nr.	Maat	Gewicht	Jet Pos.	VPE	€/stuck
NL27A	27 cm	314 g	4	1	31,01
NL40A	40 cm	452 g	8	1	41,34
NL60A	60 cm	850 g	12	1	51,69

HiFlo™ nLITE BORSTELSOKKEL

Reservesokkel om borstel en hoekadapter te verbinden.

- Kan omgedraaid worden, om de hoek van de borstel en de indeling van de sproeiers te veranderen.

Art. Nr.	VPE	€/stuck
NLBS	1	6,20



nLITE™ > BORSTELS, HOEKADAPTERS



HiFlo™ nLITE SANG/BORSTEL AANSLUITINGSKIT

Verbindt twee sproeiers met de borstel en zorgt voor de aansluiting met de waterslang
- 2 slangstukken + 1 T-stuk

Art. Nr.	VPE	€/stuck
NLHPC	1	3,61



HiFlo™ nLITE SPROEIERs

Snelsluitingssproeiers voor nLite borstels

- NLBJF: Voor het opsproeien van water, genereert een constante waterfilm
- NLBJP: Voor het spoelen en verwijderen van vuil met druk
- Let op: Hoe meer sproeiers er gebruikt worden, des te geringer wordt de waterdruk op het oppervlak.

Art. Nr.	Info	VPE	€/stuck
NLBJF	1 Set = 2 sproeiers	1 Set	4,64
NLBJP	1 Set = 2 sproeiers	1 Set	4,64

i SPROEIERCONFIGURATIES

2 SPROEIERs =
standaard bij elke borstel
1x NLBJP: 1 set straaIsproeiers
1x NLHPC: slangaansluitingsset

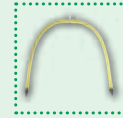

4 SPROEIERs =
aanvullende benodigdheden:
1 set sproeiers
2x NLHPC: slangaansluitingssets

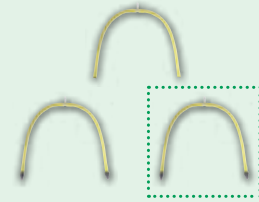

6 SPROEIERs =
aanvullende benodigdheden:
2 set sproeiers
4x NLHPC: slangaansluitingssets

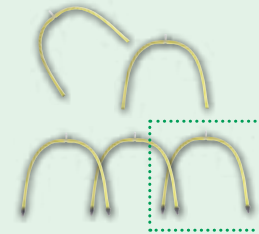

C nLITE™ HOEKADAPTERS

ALGEMENE INFORMATIE

Lengtes 20 / 30 / 150cm
Materiaal Carbon / Hybride

Toepassing

Eenvoudige steekverbinding. Schroefdraadadapter uit nLite-steel wegnemen, hoek plaatsen. Op de punt van de hoek nog een hoek of aan het einde de schroefdraadadapter voor de borstel insteken. Elk element wordt door de stevige klemmen goed vastgehouden.



HiFlo™ nLITE MULTILINK WINKELADAPTER

Superlichte carbonvezel hoekstukken

- Bereikt iedere werkhoeck
- Houdt het gewicht op een minimum
- Incl. HiFlo™ nLite schroefdraadadapter voor het vastschroeven van de borstel. (NLG20 & NLG30).
- NLG15 bevat een vast te schroeven en instelbare hoekadapter.

Art. Nr.	Afmeting	Gewicht	Materiaal	VPE	€/stuck
NLG20	20 cm	130 g	Carbon	1	61,00
NLG30	30 cm	140 g	Carbon	1	66,17
NLG15	150 cm	390 g	Hybride	1	71,34

GLASREINIGING > WATERGELEIDENDE STELEN > MODULAIR > CARBONTEC

A

HiFlo™ CARBONTEC WATERGELEIDENDE STELEN

Het modulaire watergeleidende steelsysteem bereikt hoogtes tot 15 m. Het is van carbon, verstevigd met glasvezel geconstrueerd en daarmee extreem licht. Kwaliteit Made in Germany, handgetest en duidelijke winnaar van een vergelijkende concurrentietest.

TALRIJKE VOORDELEN:

- Steelelementen van carbonvezel zijn zeer licht en stijf.
- Eenvoudige montage, elementen kunnen in elkaar geschroefd worden. Hoogwaardige en stevig vastgeplakte verbindingstukken van hard geëloxeerd aluminium.
- Interne slanggeleiding - snelle slangverbinding
- Comfortabele bevestiging - antislip gestructureerd oppervlak.

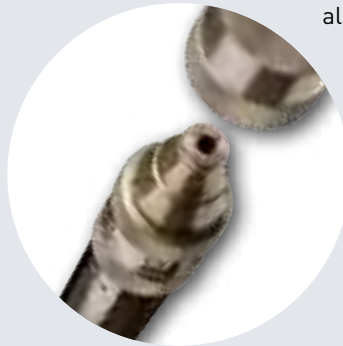

- Praktische watertoevoeradapter met waterkraan, bespaart water.
- Compatibel met HiFlo™ MultiLink-hoekadapters alsmede alle HiFlo™-borstels.

WAAROM MODULAIR?

Met individuele steelementen kan de steel precies tot de benodigde lengte uitgebreid worden. Dat voorkomt onnodig gewicht. Alle niet-benodigde elementen blijven in de tas.

STEELINFO:

- Diameter: 45mm
- 2 lengtes verkrijgbaar: 1,50m en 0,75m



HiFlo™ CarbonTec STEELELEMENTEN

Robuuste carbonbuis, versterkt met glasvezel. Sterke schroefverbinding, binnengevoerde slang.

- Lichte steelementen van robuust koolstofvezel.
- Extreem robuuste schroefverbinding met een lange levensduur van speciaal geëloxeerd aluminium.
- Interne slanggeleiding voor snelle verbinding.

Art. Nr.	Afmeting	VPE	€/stuck
CT15B	1,50 m	1	235,87
CT075	0,75 m	1	176,61



HiFlo™ CarbonTec KIT (MODULAIRE STEEL)

Complete kit bestaande uit stelen en alle accessoires

Inhoud: Content: 10 x (of 6 x) CT15B CarbonTec steelementen 1,50 m, 1 x CT27A borstel, 1 x FTGOA adapter, 1 x FTMGS hoekadapter, 1 x CTWFC watertoevoeradaptors, 1 x CTH10 slang 10 m, 1 x CTECP eindstuk

Art. Nr.	Afmeting	Elementen	VPE	€/stuck
CTKI3	15 m	10	1	2.487,87
CTKI6	9 m	6	1	1.783,16



HiFlo™ CarbonTec TRAGETASCHE

Stabiele tas voor het vervoeren van een complete CarbonTec kit met toebehoren.

- Solide nylonmateriaal
- Comfortabel dragen over de schouders of in de hand.
- Extra tassen voor toebehoren

Art. Nr.	Afmeting (H x B x T)	VPE	€/stuck
CTBA2	20 x 160 x 30 cm	1	188,46



HiFlo™ CarbonTec SLANG, COMPLEET

Voor de verbinding van CarbonTec steel en ultrapuurwaterfilter

- Hogedrukslang
- Inclusief speciaal CarbonTec verbindingstuk en standaard-slangaansluiting.

Art. Nr.	Maat	VPE	€/stuck
CTH10	10 m	1	41,50
CTH25	25 m	1	53,09

TOEBEHOREN / RESERVEONDERDELEN



HiFlo™ CarbonTec WATERTOEVOERADAPTERS

Adapter voor het toevoeren van water in de CarbonTec-steel
 – Geëloxeerd aluminium
 – Robuuste schroefverbinding
 – Waterkraan voor eenvoudige waterstroomregulering

Art. Nr.	VPE	€/stuck
CTWFC	1	81,79



HiFlo™ CarbonTec EINDSTUK

Rubberen eindstuk voor stevige stand op de grond.
 – Geëloxeerd aluminium
 – Resistente rubberen kap, voorkomt wegglijden van de steel.

Art. Nr.	VPE	€/stuck
CTECP	1	41,50



HiFlo™ CarbonTec WATERSPROEIER

Art. Nr.	VPE	€/stuck
CTBRJ	2	11,74



HiFlo™ SLANG EXTENSION KIT

Art. Nr.	VPE	€/stuck
16900	1	14,37



HiFlo™ CarbonTec VERBINDING WATERADAPTER

Art. Nr.	VPE	€/stuck
CTHPC	1	10,24



HiFlo™ VERVANGING VOOR AANSLUITSLANG

Art. Nr.	Info	VPE	€/stuck
16474	1 m + CTHPC	1	10,86
16475	2 m + CTHPC	1	11,69



HiFlo™ CarbonTec CONECTOR HOES STANDAARD, ALU

Art. Nr.	VPE	€/stuck
CTHLC	10	5,07



HiFlo™ CarbonTec GASKET

Art. Nr.	VPE	€/stuck
CTORI	10	0,86



HiFlo™ CarbonTec VERBINDING WATER IN VALVE

Art. Nr.		VPE	€/stuck
CTWFC	compleet	1	16,47
14259	verbinding met stel	1	1,97
14260	ventiel	1	7,13
14261	wateraansluiting (slang)	1	2,49

GLASREINIGING > WATERGELEIDENDE STELEN > TELESCOPISCH > HiFlo™ ADVANCE

A

HiFlo™ ADVANCE WATERGELEIDENDE STELEN

TALRIJKE VOORDELEN:

- Veilig tot 20 m reinigen, zonder ladder, vanaf de grond.
- Enorme tijdsbesparing, geen ombouw tijden voor ladder of hef wagon.
- Sneller bij moeilijk toegankelijke plekken.
- Eenvoudige hoogteverstelling door klemstelsysteem.
- Twee keer zo snel als gebruikelijke glasreiniging betekent: Halvering van de personeelskosten.
- Bespaart geld "minder huur- en personeelskosten.
- Meer vermogen in minder tijd.

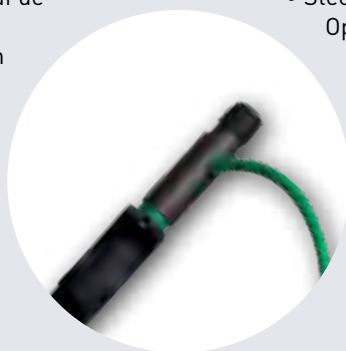

TOPUITRUSTING:

- Steelelementen van sterk en stabiel materiaal. Optimale stijfheid.
- Solide en eenvoudig te bedienen klemverbindingen: snelle hoogte-instelling.
- Binnengevoerde slang, inclusief standaard aansluiting voor waterfilter.
- 4 m extra lengte bij uitschoven steel.
- Ideaal voor hoge en smalle gebouwen.
- Ultracompatibel dankzij talrijke MultiLink-adapters en groot HiFlo™-borstelassortiment.



HiFlo™ ADVANCE ADVANCE STELEN

De van Unger kunnen tot op een hoogte van 10,00 m veilig werken en zijn daarbij uiterst flexibel.

- Zeer stabiel en licht door koolstof en glasvezel.
- Resistent tegen chemicaliën.
- Bediening met een hand door stabiele klemmen.

HiFlo™ ADVANCE Glasvezel

Art. Nr.	Elementen	Gewicht	Maat	VPE	€/stuck
FT28G	2	1,1 kg	2,80 m	1	71,00
FT40G	3	1,5 kg	4,00 m	1	93,89
FT52G	4	2,0 kg	5,20 m	1	128,21
FT70G	5	3,0 kg	7,00 m	1	162,53
FT84G	6	3,6 kg	8,40 m	1	208,29

HiFlo™ ADVANCE+ Hybrid (Glasvezel + koolstof)

Art. Nr.	Elementen	Gewicht	Maat	VPE	€/stuck
FT94H	7	3,7 kg	9,40 m	1	574,30
FT1XH	8	4,3 kg	10,00 m	1	688,67



HiFlo™ CarbonTec TELESCOOPSTEELEN

Flexibele en lange carbonvezel-telescoopsteel met reikwijdte tot 20m. Compleet met interne slang en aansluitadapter.

Kan direct met het HiFlo™ MultiLink-adaptersysteem gebruikt worden.

- Stevig en solide. Compleet koolstofvezel.
- Hoog bereik. Werken tot op 20 m.
- Simpele bediening: eenvoudige verstelling in de hoogte door klemmen.

Art. Nr.	Elementen	Gewicht	Maat	Materiaal	VPE	€/stuck
FT5XC	9	5,7 kg	13,50 m	Koolstofvezel	1	1.062,91
FT6XC	9	6,6 kg	16,00 m	Koolstofvezel	1	1.328,90
FT7XC	10	8,2 kg	20,00 m	Koolstofvezel	1	1.594,91

HiFlo™ ADVANCE RESERVEONDERDELEN

HiFlo™ Advance GLASVEZEL

Steelelement 1,50m, groen
 FT28G (2 elementen, 2,80m)
 FT40G (3 elementen, 4,00m)
 FT52G (4 elementen, 5,20m)

Art. Nr.	Ø	Element	VPE	€/stuck
16342	22 mm	1	1	27,57
16343	26 mm	2	1	29,69
16344	30 mm	3	1	31,81
16345	34 mm	4	1	32,89

Steelelement 1,80m, groen
 FT70G (5 elementen, 7,00m)
 FT84G (6 elementen, 8,40m)

16274	22 mm	1	1	30,76
16275	26 mm	2	1	33,94
16276	30 mm	3	1	35,01
16277	34 mm	4	1	36,07
16278	38 mm	5	1	37,13
16279	42 mm	6	1	38,20

HiFlo™ Advance HYBRID

Steelelement 1,80m, groen
 FT84H (6 elementen, 8,40m)
 FT94H (7 elementen, 9,40m)
 FT1XH (8 elementen, 10,00m)

Art. Nr.	Ø	Element	VPE	€/stuck
16280	22 mm	1	1	65,87
16281	26 mm	2	1	90,33
16282	30 mm	3	1	97,79
16283	34 mm	4	1	103,10
16284	38 mm	5	1	112,67
16285	42 mm	6	1	117,99
16286	46 mm	7	1	123,31
16287	50 mm	8	1	125,43

Steelelement 1,80m, groen
 FT2XH (8 elementen, 13,50m)

16346	22 mm	1	1	76,50
16347	26 mm	2	1	100,99
16348	30 mm	3	1	108,43
16349	34 mm	4	1	113,74
16350	38 mm	5	1	123,31
16351	42 mm	6	1	128,63
16352	46 mm	7	1	133,97
16353	50 mm	8	1	136,09

HiFlo™ CarbonTec TELESCOPIC

zwart, voor FT5XC
 FT5XC (9 elementen, 13,50m)

Art. Nr.	Ø	Element	VPE	€/stuck
16354	22 mm	1	1	158,41
16355	26 mm	2	1	160,54
16356	30 mm	3	1	165,86
16357	34 mm	4	1	293,56
16358	38 mm	5	1	313,77
16359	42 mm	6	1	325,47
16360	46 mm	7	1	197,80
16361	50 mm	8	1	200,99
16379	54 mm	9	1	204,19

zwart, voor FT6XC
 FT6XC (9 elementen, 16 m)

16289	22 mm	1	1	178,64
16290	26 mm	2	1	180,77
16291	30 mm	3	1	188,21
16292	34 mm	4	1	336,11
16293	38 mm	5	1	360,59
16294	42 mm	6	1	378,66
16295	46 mm	7	1	229,71
16296	50 mm	8	1	235,03
16297	54 mm	9	1	240,36

zwart, voor FT7XC
 FT7XC (10 elementen, 20 m)

16380	22 mm	1	1	178,64
16381	26 mm	2	1	180,77
16382	30 mm	3	1	188,21
16383	34 mm	4	1	336,11
16384	38 mm	5	1	360,59
16385	42 mm	6	1	378,66
16386	46 mm	7	1	241,43
16387	50 mm	8	1	247,81
16388	54 mm	9	1	251,00
16389	58 mm	10	1	254,19

GLASREINIGING > WATERGELEIDENDE STELEN > HiFlo™ ADVANCE RESERVEONDERDELEN



HiFlo™ Advance HENDEL

Art. Nr.	Afmeting	Element	VPE	€/stuck
16255	klein	2 + 3	1	1,80
16260	middelen	4 + 5	1	2,03
16265	groot	6 - 9	1	2,34
16272	XXL (FT7XC)	10	1	2,56



HiFlo™ Advance RING VOOR HENDEL

Art. Nr.	Afmeting	Element	VPE	€/stuck
16256	22/26	2	1	2,56
16257	26/30	3	1	2,56
16261	30/34	4	1	2,66
16262	34/38	5	1	2,66
16266	38/42	6	1	2,76
16267	42/46	7	1	2,76
16268	46/50	8	1	2,76
16269	50/54	9	1	2,76
16273	54/58	10	1	2,86



HiFlo™ Advance SCHROEF

Art. Nr.	Afmeting	Element	VPE	€/stuck
16258	A4 M3-26 mm	2 + 3	1	0,53
16263	A4 M4-30 mm	4 + 5	1	0,53
16270	A4 M5-32 mm	6 - 10	1	0,53



HiFlo™ Advance MOER

Art. Nr.	Afmeting	Element	VPE	€/stuck
16259	M3	2 + 3	1	0,53
16264	M4	4 + 5	1	0,53
16271	M5	6 - 10	1	0,53



HiFlo™ Advance HENDEL SET (2 STUK)

Art. Nr.	Afmeting	Element	VPE	€/stuck
15728	klein	2 + 3	1	21,17
15729	middelen	4 + 5	1	23,30



HiFlo™ Advance HENDEL SET (3 STUK)

Art. Nr.	Afmeting	Element	VPE	€/stuck
15730	groot	6 - 10	1	27,57



HiFlo™ Advance SPROEIER VOOR BORSTELS

Art. Nr.	VPE	€/stuck
14875	Voor FTxxx Bürsten	3,09



HiFlo™ Advance T-ADAPTER

Art. Nr.	VPE	€/stuck
14954	1	0,96



HiFlo™ Advance KLETTENBAND STRIP

Art. Nr.	VPE	€/stuck
10790	1	0,73



HiFlo™ Advance SLANG AANSLUITING

2 x 11 cm slang + T-adapter

Art. Nr.	VPE	€/stuck
16221	1	1,27



HiFlo™ Advance EINDKAP

Art. Nr.	Ø	Element	VPE	€/stuck
15721	25 mm	2	1	9,04
15722	30 mm	3	1	9,47
15723	34 mm	4	1	10,10
15724	38 mm	5	1	10,54
15725	42 mm	6	1	11,17
15726	45 mm	7	1	11,59
15727	50 mm	8	1	12,23
16240	54 mm	9	1	12,66
16241	58 mm	10	1	13,30



HiFlo™ Advance SLANG

groen

Art. Nr.	Afmeting	Voor Stange	VPE	€/stuck
15438	1/4 x 7,02 m	FT28G	1	16,91
15439	1/4 x 8,22 m	FT40G	1	19,04
15440	1/4 x 9,44 m	FT52G	1	20,10
15441	1/4 x 11,22 m	FT70G	1	22,23
15442	1/4 x 12,66 m	FT84G/H	1	24,36
15443	1/4 x 13,66 m	FT94H	1	25,44
15437	1/4 x 14,22 m	FT1XH	1	26,50
16299	17,50 m	FT2XH/5XC	1	29,69
16300	21,00 m	FT6XC	1	35,01
16301	24,00 m	FT7XC	1	38,20



HiFlo™ Advance REGELKLEP

Art. Nr.	VPE	€/stuck
15831	1	20,90

HiFlo™ WATERGELEIDENDE BORSTELS

B BORSTELS



HiFlo™ ZONNEPANEELBORSTEL, ZACHT

- Optimaal voor de reiniging van zonnepanelen.**
- Zachte, gespleten borstelharen.
 - Hoge vuilopname door gespleten borstelharen.
 - Compleet met slangverbinding.

Art. Nr.	Afmeting	VPE	€/stuck
FTSOY	27 cm	1	48,04



HiFlo™ RECHTHOEKIGE BORSTEL

- Zachte polyesterborstelhaar.**
- Optimaal voor grote oppervlakken.
 - Schurende, gespleten borstelharen.
 - Zeer solide.

Art. Nr.	Afmeting	Borstel	VPE	€/stuck
FTS27	27 cm	Soft	1	48,04



**HiFlo™ CarbonTec
BORSTEL**

- Nylonborstel met hoge schrobkracht.**
- Speciale nylon borstelharen maken glasreiniging met gedemineraliseerd water mogelijk.
 - Verkrijgbaar in twee afmetingen.

Art. Nr.	Afmeting	VPE	€/stuck
CT27A	27 cm	1	55,33
CT40A	40 cm	1	69,16



HiFlo™ HOEKBORSTEL

- Polyesterborstelhaar. Groot oppervlak.**
- Optimaal voor oppervlakken, hoeken en kozijnen.
 - Zachte en harde borstelhaar verkrijgbaar.
 - Compleet met slangverbinding.

Art. Nr.	Afmeting	Borstel	VPE	€/stuck
FTR27	27 cm	Soft	1	53,76
FBR27	27 cm	Hard	1	53,76



HiFlo™ OVALE BORSTEL

- Zachte polyesterborstelhaar.**
- Optimaal voor grote oppervlakken.
 - Schurende, gespleten borstelharen.
 - Zeer solide.

Art. Nr.	Afmeting	Borstel	VPE	€/stuck
FTO27	27 cm	Soft	1	40,03
FTO40	40 cm	Soft	1	54,90

GLASREINIGING > WATERGELEIDENDE STELEN >

HiFlo™ HOEKADAPTER

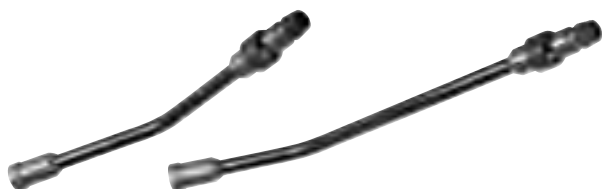

HiFlo™ MultiLink HOEKADAPTER

Aluminium hoekadapter.

- Sterk: geëloxeerd aluminium, veilige verbinding.
- Praktisch: brengt de borstel telkens in de juiste hoek op het oppervlak.
- Compatibel: kan worden gecombineerd met alle MultiLinks.

Art. Nr.	Afmeting	VPE	€/stuck
FTMGS	Court	1	62,77
FTMGL	Long	1	73,41



HiFlo™ MultiLink VERLENGING

Aluminium verlengingsadapter

- Sterk: geëloxeerd aluminium, veilige verbinding.
- Praktisch: verlengt hoekadapters naar de benodigde afstand.
- Compatibel: kan worden gecombineerd met alle MultiLinks.

Art. Nr.	VPE	€/stuck
FTPLS	1	37,23



HiFlo™ MultiLink Y-ADAPTERS

Dubbele aluminium adapter

- Bespaart tijd: Brengt twee gereedschappen in de hoogte
- Sterk: Geëloxeerd aluminium, stevige verbinding
- Instelbaar: Geplaatste gereedschappen kunnen in de juiste hoek gedraaid en gefixeerd worden.

Art. Nr.	VPE	€/stuck
FTYAD	1	80,86



HiFlo™ MultiLink ADAPTER

Kunststof adapter. Altijd de juiste werkhoek.

- Voorgemonteerd.
- Eenvoudig te verstellen.
- Stabiel.

Art. Nr.	VPE	€/stuck
FTGOS	1	5,21



HiFlo™ MultiLink CONUS-ADAPTER

Aluminium adapter voor klassiek reinigingsgereedschap.

- Sterk: geëloxeerd aluminium, veilige verbinding.
- Compatibel: past op de ErgoTec® veiligheidsconus – al het gereedschap kan met HiFlo™ stelen worden verbonden.
- Compatibel: past op alle MultiLink hoekadapters en de verlenging.

Art. Nr.	VPE	€/stuck
FTLCA	1	18,63



HiFlo™ MultiLink CarbonTec ADAPTER

Aluminium adapter om HiFlo™ CarbonTec aan te brengen op de MultiLink-middellijn.

- Sterk: geëloxeerd aluminium, veilige verbinding.
- Compleet: incl. 2 slangstuk.
- Met wateruitgang.

Art. Nr.	VPE	€/stuck
FTGOA	1	41,50



HiFlo™ MultiLink CarbonTec BORSTELADAPTER

Aluminium adapter om CarbonTec borstels te verbinden met de MultiLink.

- Sterk: geëloxeerd aluminium, veilige verbinding.
- Compleet: incl. 2 sproeiers en slangen.
- Vastschroeven met de sproeiers aan de CarbonTec borstels.

Art. Nr.	VPE	€/stuck
FTCBA	1	30,86



HiFlo™ SMEERMIDDEL

Spray voor de smering en montage/demontage van metaalverbindingen

- Voor het onderhoud van schroefdraden
- Te gebruiken voor alle HiFlo™ aluminium-schroefdraden op stelen en hoekadapters

Art. Nr.	VPE	€/stuck
FTLUB	1	15,86



HiFlo™ MultiLink MOER

Art. Nr.	VPE	€/stuck
16638	1	3,91



HiFlo™ MultiLink VERBINDING HOEKADAPTER

Art. Nr.	VPE	€/stuck
16961	1	6,81



**GLASREINIGING > ZUIVER WATER-FILTER >
HiFlo™ RO-OMKEEROSMOSEFILTER**



R030G



R030C



R060S



D

RO-OMKEEROSMOSEFILTER

Deze filters filteren het water onder hoge druk met de omkeer-osmose-methode

HiFlo™ RO-FILTERS

HET ULTIEME OMKEEROSMOSEFILTER

Het HiFlo™ RO-filter is perfect voor constante waterproductie, mobiel of stationair.

Gemakkelijk te bedienen: Geen schakelaar, plug & play

- Automatische pompbesturing met droogloopbescherming
- Werkdruk tot 6 bar mogelijk.
- Stille loop
- Hoog belastbaar, corrosiebestendig RVS-frame
- Vaste rendementverhouding van 60% (zuiver water) tegen 40% (concentraat)
- 100% zuiver water door nageschakeld harsfilter, direct volledig zuiver water-vermogen (tot 350l/h mogelijk)
- Incl. TDS-meter voor de controle van de water- en de harskwaliteit
- Op een praktische transportwagen opgeslagen.
- ca. 50 kg gewicht
- Geen regelkleppen die zich zouden kunnen verstellen.
- Speciaal carbon voorfilter tegen chloor in het water. Houdt ca. 100.000 liter bij 2 ppm chloorgehalte.

HiFlo™ RO-FILTERS

Art. Nr.	Produkt	VPE	€/stuck
R030G	Mobiele RO-filters	1	4.651,97
R030C	Mobiele RO-filters „Chloor“	1	4.807,07

HiFlo™ RO-FILTERS

HOGE PRESTATIES VOOR DE REINIGING VAN GROTE OPPERVLAKKEN

→ Topfuncties zoals R030G en meer:

- Dubbele membraan voor verhoogde waterproductie (meer dan 750 l/u.)
- High-performance pomp ter ondersteuning van de verhoogde waterstroom.
- Groot fijnpartikel-voorfilter, voor de bescherming van beide membranen.
- Groot carbon-voorfilter (in plaats van harsfilter) voor de bescherming van de membranen tegen chloor.
- Ideaal voor twee werknemers zonder capaciteitsverlies of voor een werknemer met verhoogd watervermogen.
- Perfect voor de reiniging van zonnepanelen/zonne-installaties - meer water voor het reinigen en spoelen van het oppervlak.
- Houdbaarheid van het carbonfilter: ca. 200.000 liter bij 2ppm chloorgehalte

HiFlo™ RO-FILTERS

Art. Nr.	VPE	€/stuck
R060S	1	7.227,66

GLASREINIGING > ZUIVER WATER-FILTER > HiFlo™ RO RESERVEONDERDELEN

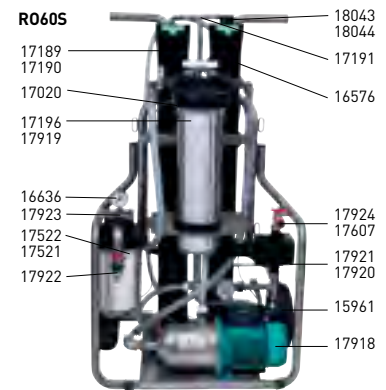
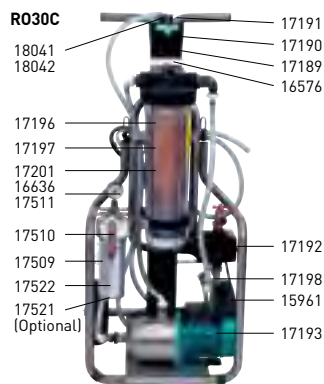
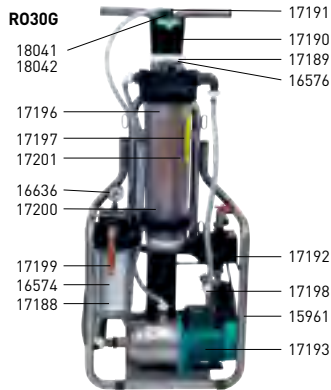

VOORFILTER



HiFlo™ RO30G VOORFILTERPATRON

Art. Nr.	Info	VPE	€/stuck
16574	zonder boorgat	1	39,90
18075	met boorgat en manometer	1	51,90



HiFlo™ VORFILTEREINSATZ (RO30G)

Art. Nr.	Afmeting	VPE	€/stuck
17188	2,5" x 10"	1	11,80



HiFlo™ RO30C VOORFILTER GEVAL

Art. Nr.	Afmeting	VPE	€/stuck
17522	4,5" x 10"	1	139,00



HiFlo™ RO30C VOORFILTERPATRON „CHLOOR“

Art. Nr.	Afmeting	VPE	€/stuck
17509	4,5" x 10"	1	81,90



HiFlo™ RO30C VOORFILTERPATRON

LET OP: Filtrert geen chloor!

Art. Nr.	Afmeting	VPE	€/stuck
17521	4,5" x 10"	1	28,90



HiFlo™ VOORFILTER "CHLOOR" (RO60S)

Art. Nr.	Afmeting	VPE	€/stuck
17919	20"	1	110,90



HiFlo™ RO30G AFDICHTINGSRING VOOR VOORFILTER

Art. Nr.	VPE	€/stuck
15886	1	7,90



HiFlo™ VOORFILTERSLEUTEL, KLEIN, WIT

Art. Nr.	VPE	€/stuck
16637	1	9,50

WATERINGANG & -UITGANG



HiFlo™ WATERAANSLUITING (RO30G, RO30C, RO60S)

Art. Nr.	Afmeting	VPE	€/stuck
14393	3/4"	1	5,90



HiFlo™ STANDAARD SLANGAANSLUITING (RO30G, RO30C, RO60S)

Art. Nr.	Afmeting	VPE	€/stuck
17915	1"	1	4,50
17024	1/2"	1	4,10



HiFlo™ RO30G WATER IN ONDERDEEL

Art. Nr.	Position	VPE	€/stuck
17199	voor voorfilter (RO30G)	1	43,90
17510	voor voorfilter (RO30C)	1	51,90



HiFlo™ MANOMETER INGANGSDRUK (RO30G, RO30C, RO60S)

Art. Nr.	VPE	€/stuck
16636	1	11,90



HiFlo™ RO30G WATER IN ONDERDEEL

Art. Nr.	Position	VPE	€/stuck
17200	na voorfilter	1	27,90



HiFlo™ RO30C WATER IN ONDERDEEL

Art. Nr.	Position	VPE	€/stuck
17511	na voorfilter	1	34,90



HiFlo™ WATER OUT (RO60S)

Art. Nr.	VPE	€/stuck
17607	1	48,90



HiFlo™ WATERINGANGSCOMPONENT (RO60S)

Art. Nr.	Position	VPE	€/stuck
17922	voor voorfilter	1	99,90



HiFlo™ WATERINGANGSCOMPONENT (RO60S)

Art. Nr.	Position	VPE	€/stuck
17923	na voorfilter (RO60S)	1	142,90



HiFlo™ WATERUITGANGSCOMPONENT 1 (RO60S)

Art. Nr.	Produkt	VPE	€/stuck
17924	RO60S	1	189,90

POMP



HiFlo™ RO30G/C POMBESTURING

Art. Nr.	VPE	€/stuck
17192	1	62,90



HiFlo™ HIGH PERFORMANCE-POMP (RO60S)

Art. Nr.	Produkt	VPE	€/stuck
17193	RO30G/RO30C	1	690,00
17918	RO60S	1	830,00

MEMBRANEN



HiFlo™ RO30G/C MEMBRANE

Art. Nr.	Afmeting	VPE	€/stuck
17189	4" x 40" (Membrane)	1	425,90
17190	4" x 40" (Drukpomp)	1	417,90



HiFlo™ MANOMETER BEDRIJFSDRUK (RO30G/RO30C/RO60S)

Art. Nr.	VPE	€/stuck
17191	1	46,90



HiFlo™ MEMBRAAN-DRUKPIJP AFDEKPLAAT BOVEN (RO30G/C)

Art. Nr.	VPE	€/stuck
18041	1	97,90



HiFlo™ MEMBRAAN-DRUKPIJP AFDEKPLAAT BENEDEN (RO30G/C & RO60S)

Art. Nr.	VPE	€/stuck
18042	1	95,90



HiFlo™ MEMBRAAN-DRUKPIJP AFDEKPLAAT BOVEN, COMPL. (RO60S)

Art. Nr.	VPE	€/stuck
18043	1	141,90



HiFlo™ MEMBRAAN-DRUKPIJP AFDEKPLAAT BOVEN (RO60S)

Art. Nr.	VPE	€/stuck
18044	1	95,90

HARS NAFILTER



HiFlo™ HARSFILTER/CHLOORFILTER-BEHUIZING (RO30G/C & RO60S)

Art. Nr.	Info	VPE	€/stuck
17195	zonder gat	1	199,50
17196	met gat	1	275,90



HiFlo™ RO30G&C CARTRIDGE 20''

Art. Nr.	Afmeting	VPE	€/stuck
17197	leeg	1	28,90
17201	gevuld	1	83,90



HiFlo™ RO30G&C FILTERSLEUTEL (HARS)

Art. Nr.	VPE	€/stuck
17194	1	11,90

SLANGEN



HiFlo™ CAPILLAIR RIETEN

Art. Nr.	Info	VPE	€/stuck
17198	Concentraat	1	47,46
17202	Membranen bij de pomp	1	35,06



HiFlo™ CAPILLAIRE BUIS (RO60S)

Art. Nr.	Info	VPE	€/stuck
17920	Membranen bij de pomp	1	57,80
17921	Concentraat	1	39,19



HiFlo™ AFDICHTRING 1'', SLANGVERBINDING (RO60S)

Art. Nr.	Afmeting	VPE	€/stuck
18045	1" (RO60S)	1	2,35
18074	3/4" (RO30G/RO30C)	1	1,90

TOEBEHOREN



HiFlo™ RO-MEMBRAAN-VERZORGINGSMIDDEL

Art. Nr.	Content	VPE	€/stuck
15436	1 l	1	19,90



HiFlo™ ZUIGBUIS VOOR MEMBRAAN-VERZORGINGSMIDDEL

Art. Nr.	VPE	€/stuck
17605	1	9,83



HiFlo™ DI TDS-MONITOR (RO30G/RO30C/RO60S)

Art. Nr.	Typ	VPE	€/stuck
16576	DM-2	1	54,90



HiFlo™ DUBBEL SCHROEFDRAAD

Art. Nr.	Afmeting	VPE	€/stuck
18164	3/4"	1	2,70



HiFlo™ RESERVEWIEL (RO30G/RO30C/RO60S)

Art. Nr.	VPE	€/stuck
15961	2	32,99



HiFlo™ RO30C CHLOOR TESTSTRIPS

Art. Nr.	Content	VPE	€/stuck
17512	50 strips	1	82,61

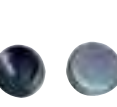

HiFlo™ EINDSTOPPEN VOOR STEEKWAGEN-GREEP (RO30G/RO30C/RO60S)

Art. Nr.	VPE	€/stuck
15731	1	1,90

GLASREINIGING > ZUIVER WATER-FILTER > HiFlo™ DI FILTER

DI
FILTER



DI400

DI800

D DEÏONISATIEFILTERS (DI)

Deze filters maken gebruik van ionenuitwisseling hars, dat geïoniseerde zouten en mineralen van het water scheidt. Daarbij wordt 100% zuiver water geproduceerd.

HiFlo™ DI400 & DI800-FILTERS

HET ULTIEME HARSFILTER VOOR GROTERE REINIGINGSTAKEN
Het Unger-harsfilter produceert direct 100% zuiver water. Optimaal voor mobiel en snel gebruik.

Het water wordt chemisch behandeld en ontzout. Zo is glasreiniging zonder verdere middelen slechts met een watersteel en een borstel mogelijk.

- De flessen zijn verkrijgbaar met de volgende inhoud: 25l, 50l.
- Waterproductie (bij een waterhardheid van 10° dH - 180 ppm):
25 literfles = 4.000 liter, 50 literfles = 8.000 liter
- Produceert 100% zuiver water (<10µS/cm).
- Inclusief fijnfilter, om het water voor te filteren.
- Kan meteen ter plaatse gebruikt worden.
- Op een praktische transportwagen met grote rubberen wielen en kantelbeveiliging.
- Geen stroom nodig.
- Standaard aansluiting op tuinslang.
- Generatie van het hars: Informeer bij uw dealer of een waterzuiveringsbedrijf. Reservehars ook verkrijgbaar bij Unger.
- Inclusief TDS-meter voor de meting van de waterkwaliteit

HiFlo™ DI-FILTERS

Art. Nr.	Content (Hars)	Capaciteit*	VPE	€/stuck
DI400	25 l	4000 l	1	1.735,89
DI800	50 l	8000 l	1	2.232,20

* bij 180 ppm

HiFlo™ DI140-FILTERS

HET PERFECTE STARTERSYSTEEM VOOR KLEINERE REINIGINGSTAKEN.

- Gemakkelijk te bedienen:
Slangen aansteken, watertoevoer openen, klaar.
- Geen stroom
- Direct 100% zuiver water.
- TDS-meter voor het weergeven van de waterkwaliteit
- Verwisselbare harspatronen, eenvoudig afschroefbaar.
- Elk patroon bevat 4,5 liter hars (9 l totaal).
- Produceert ca. 1.400l zuiver water bij 10°dH (180ppm) (ca. 100l / uur)
- Standaard messing 3/4" slangaansluiting



HiFlo™ DI140-FILTERS

Art. Nr.	Content (Hars)	Capaciteit*	VPE	€/stuck
DI140	2 x 4,5 l	1440 l	1	722,77

* bij 180 ppm



MENGBEDHARS

Mengbed-reservehars met hoge capaciteit

- Produceert onmiddellijk 100% zuiver water voor streekloze glasreiniging.
- Ideaal voor **Unger** HiFlo™ DI-filter.
- Bestaande uit een mix van een gel, type I sterke basis anionwisselaar en een gel sterk zuur-kationhars voor de directe demineralisering van water. 40% kation, 60% anion. pH-bereik 0-14.

Art. Nr.	Produkt	VPE	€/stuck
DIB25	Zak, 25 liter	1	92,03
DIP25	Emmer, 25 liter	1	102,37

HiFlo™ DI100-FILTERS

EENVOUDIG, HANDIG & VOORDELIG STARTERSYSTEEM.

- Nieuw waterverdelingssysteem: 30% meer zuiver water-opbrengst, effectiever gebruik van de hars dan bij andere flessen.
- Eenvoudige toepassing:
Alleen slangen aansluiten
- Geen stroom nodig
- Direct 100% zuiver water-productie.
- Lichte fles, kan gedragen worden.
- Inhoud: 4,7 liter ionenuitwisseling hars
- Produceert ca. 1.000l zuiver water (bij 10°dH/180 ppm)
- Standaard 3/4" slangaansluitingen
- Eenvoudige harsvervanging
- Toebehoren: Speciale trechter.
De snelste manier om hars te vervangen



HiFlo™ DI100 FILTER

Art. Nr.	Content (Hars)	Capaciteit*	VPE	€/stuck
DI100	4,7 l	1000 l	1	205,77

* bij 180 ppm



TRECHTER OM HARS TE VERVANGEN

Art. Nr.	VPE	€/stuck
PWFUN	1	51,60

i



WATERVERDELINGSSYSTEEM

Speciale constructie, die het water door de gehele fles transporteert. Zo wordt de hars optimaal gebruikt = 30% meer zuiver water-opbrengst dan bij andere flessen

GLASREINIGING > ZUIVER WATER-FILTER > HiFlo™ DI FILTER > RESERVEONDERDELEN

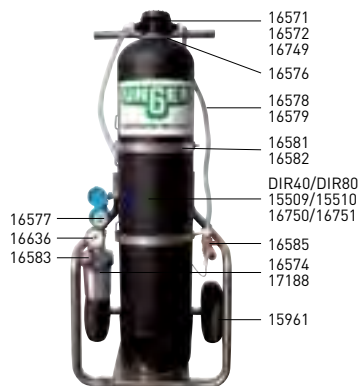

HiFlo™ DI400/DI800



HiFlo™ DI400/800 VOORFILTERBEHUIZING

Art. Nr.	Afmeting	VPE	€/stuck
16574	2,5" x 10"	1	39,90
18075	2,5" x 10" met boorgat en manometer	1	51,90



HiFlo™ VOORFILTER INZETSTUK

Art. Nr.	VPE	€/stuck
16575	1	30,50

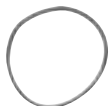

HiFlo™ R030G AFDICHTINGSRING VOOR VOORFILTER

Art. Nr.	VPE	€/stuck
15886	1	7,90



HiFlo™ SLANGAANSLUITINGEN MANNELIJK, WATER IN, 1/2"

Art. Nr.	Afmeting	VPE	€/stuck
17024	1/2"	1	4,10



HiFlo™ SLANGAANSLUITINGEN VROUWELIJK, WATER UIT, 3/4"

Art. Nr.	Afmeting	VPE	€/stuck
14393	3/4"	1	5,90



HiFlo™ DI WATER IN ONDERDEEL

Art. Nr.	VPE	€/stuck
16583	1	67,90



HiFlo™ DI WATER OUT ONDERDEEL

Art. Nr.	VPE	€/stuck
16585	1	41,90



HiFlo™ DI SLANG MET AANSLUITINGEN

Art. Nr.	Produkt	VPE	€/stuck
16578	DI400	1	34,90
16579	DI800	1	38,90



HiFlo™ DI SPANBAND VOOR DE FLES

Art. Nr.	Produkt	VPE	€/stuck
16581	DI400	1	69,90
16582	DI800	1	69,90



HiFlo™ DI400/800 RESERVEFLES

Art. Nr.	Content	Info	VPE	€/stuck
15509	25 l	DI400 - lege fles, zonder accessoires	1	169,00
DIR40	25 l	DI400 - compleet incl. hars	1	379,00
15510	50 l	DI800 - lege fles, zonder accessoires	1	219,00
DIR80	50 l	DI800 - compleet incl. hars	1	619,00



HiFlo™ DI400/800 SLUITING VOOR WATER FLES

Art. Nr.	Afmeting	Info	VPE	€/stuck
16571	3/4"	zonder accessoires	1	57,90



HiFlo™ DI400/800 AFDICHTINGSRING VOOR SLUITING

Art. Nr.	VPE	€/stuck
16572	1	2,10



HiFlo™ DI TDS-MONITOR

Art. Nr.	Type	VPE	€/stuck
16576	DM-2	1	54,90



HiFlo™ DI NOZZLE STAAF

Art. Nr.	Produkt	VPE	€/stuck
16750	DI400	1	16,90
16751	DI800	1	17,90



HiFlo™ DI400/800 WATERMETER

Art. Nr.	Afmeting	VPE	€/stuck
16577	1/2"	1	79,90



HiFlo™ DI TRANSPORTPLUG

Art. Nr.	VPE	€/stuck
16749	1	0,90



HiFlo™ DI ELEKTRODE VOOR WATER IN ONDERDEEL

Art. Nr.	VPE	€/stuck
16584	1	29,90



HiFlo™ DI GELEIDBAARHEID ELEKTRODE

Art. Nr.	VPE	€/stuck
16586	1	15,90



HiFlo™ DI VOORBEELD VENTIEL

Art. Nr.	VPE	€/stuck
16573	1	25,74



HiFlo™ RESERVEWIEL

Art. Nr.	VPE	€/stuck
15961	2	32,99



HiFlo™ DI140

HiFlo™ DI140 FILTER BEHUIZING



Art. Nr.	Info	VPE	€/stuck
17019	blauw, leeg, zonder gat	1	89,90
18076	blauw, leeg, met gat	1	89,90
17195	transparent leeg, zonder gat	1	199,50



HiFlo™ DI140 AFDICHTINGSRING VOOR FILTERHUIS

Art. Nr.	VPE	€/stuck
17020	1	13,96



HiFlo™ DI140 HARS PATROON

Art. Nr.	Content	VPE	€/stuck
16214	leeg	1	28,90
DIC22	gevuld	1 Paar	169,90



HiFlo™ DI140 AFDICHTINGSRING VOOR PATROON

Art. Nr.	VPE	€/stuck
17079	1	3,93



HiFlo™ DI140 SCHUIMSTOF VOOR PATROON

Art. Nr.	VPE	€/stuck
17080	1	7,13



HiFlo™ DI140 FILTERSLEUTEL (HARS) (RO30G/RO30C/RO60S)

Art. Nr.	VPE	€/stuck
17194	1	11,90



HiFlo™ DI140 TDS-MONITOR

Art. Nr.	VPE	€/stuck
17021	1	27,90



HiFlo™ DI140 WATER IN ONDERDEEL

Art. Nr.	VPE	€/stuck
17022	1	83,80



HiFlo™ DI140 WATER CONNECTOR, MALE

Art. Nr.	Afmeting	VPE	€/stuck
17024	1/2"	1	4,10



HiFlo™ WATER CONNECTOR, VROUWLIJK

Art. Nr.	Afmeting	VPE	€/stuck
14393	3/4"	1	5,90



HiFlo™ DI140 MONTAGESCHROEVEN KIT

Art. Nr.	VPE	€/stuck
17028	1	13,34



HiFlo™ DI140 RESERVEWIEL

Art. Nr.	VPE	€/stuck
17203	2	22,90

GLASREINIGING > ZUIVER WATER-FILTER > HiFlo™ DI FILTER > RESERVEONDERDELEN

HiFlo™ DI100



HiFlo™ DI100 STOP

Art. Nr.	VPE	€/stuck
12346	1	0,30



HiFlo™ DI100 DRUKTANK

Art. Nr.	Materiaal	VPE	€/stuck
17413	Polypropyleen	1	166,37



HiFlo™ DI100 KOP VAN DE FLES

Art. Nr.	VPE	€/stuck
17414	1	52,63



HiFlo™ DI100 RUBBEREN AFDICHTING V. PLUG

Art. Nr.	VPE	€/stuck
17417	1	3,90



HiFlo™ DI100 GEÏNTEGEERDE BUISADAPTER

Art. Nr.	VPE	€/stuck
17418	1	20,57



HiFlo™ DI100 AFDICHTPLUG

Art. Nr.	VPE	€/stuck
17419	1	13,34



HiFlo™ DI100 VEILIGHEIDSPAL

Art. Nr.	VPE	€/stuck
17420	1	4,03



HiFlo™ DI100 SLANGSLUITING, MANNELIJK

Art. Nr.	Afmeting	VPE	€/stuck
17421	3/4"	1	5,70



HiFlo™ DI100 SLANGSLUITING, VROUWELIJK

Art. Nr.	Afmeting	VPE	€/stuck
17422	3/4"	1	14,90



HiFlo™ TOEBEHOREN



HiFlo™ SLANGWAGEN

- De slang altijd onder controle
- Stabiele aluminiumconstructie
 - Eenvoudig te bedienen en te monteren
 - Veilige stand, eenvoudig te bewegen
 - Comfortabele kruk
 - Standaard slangaansluitingen

Art. Nr.	VPE	€/stuck
PHR40	1	147,90



PH50Y



PH80Y

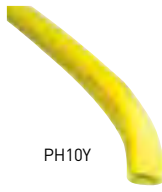

PH10Y

HiFlo™ SLANGENSETS

PH50Y

- 1x male-adapter voor slangwagen
- 2x female-adapter voor steel

PH80Y

- 1x male-adapter voor slangwagen
- 1x female-adapter voor steel

PH10Y

- 1x male-adapter voor slangwagen
- 1x female-adapter voor steel

Art. Nr.	Afmeting	Ø	VPE	€/stuck
PH50Y	50 m	13 mm	1	105,33
PH80Y	80 m	9 mm	1	115,97
PH10Y	100 m	5 mm	1	73,41



HiFlo™ ZEPPOMP

De professionele oplossing tegen extra hardnekkig vuil.

- Past op elk zuiver water-filter!
- Eenvoudig met een riem te bevestigen
- Geen stroom nodig, wateraangedreven pomp
- Bijmengingsverhouding: 0,3% tot 2%
- Waterdruk: 0,2 - 8 bar
- Doorstroming: 20 - 2.500 l/h
- Grootte: 56 x 18,5cm
- Gewicht: 1,8 kg
- Standaard aansluiting 3/4"
- Compleet incl. aansluitingskit

Art. Nr.	VPE	€/stuck
HCD25	1	521,36



HiFlo™ ZEEPHOUDER

De praktische oplossing voor zeer vuile ramen.

- Toevoegen van zeep aan het water.
- Makkelijk aan te sluiten op standaard tuinslang.
- Makkelijk bijvullen.

Art. Nr.	VPE	€/stuck
HCDEU	1	34,20



HiFlo™ TDS-METER

Voor alle RO- en DI-filters

- Meet het mineraalgehalte van het water
- Met batterij
- Beschermkap
- Incl. clip en beschermtas

Art. Nr.	VPE	€/stuck
ROTDS	1	23,90